

DEUTSCH

SPRACHENVERZEICHNIS

- | | |
|---|---|
| 098. SICHERHEITSHINWEISE | 110. VERWENDEN DES KILBURN MIT IHREN GERÄTEN |
| 099. COMPLIANCE-ZEICHEN | 111. WAHL IHRER QUELLE |
| 101. DER KILBURN | 112. BLUETOOTH-VERBINDUNG |
| 102. VERPACKUNGSINHALT | 116. KABELANSCHLUSS |
| 104. ALLGEMEINE BESCHREIBUNG | 118. STANDBY-MODI |
| 107. EIN- UND AUSSCHALTEN DES GERÄTS | 121. AUSTAUSCHEN DES AKKUS |
| 108. EINSTELLEN DES TONS | 123. TECHNISCHE INFORMATIONEN |
| 109. AUFLADEN DES AKKUS | 124. PROBLEMLÖSUNG |
| | 384. GARANTIEINFORMATIONEN |

WICHTIGE SICHERHEITSHINWEISE

WICHTIGE SICHERHEITSHINWEISE

- Lesen Sie diese Anleitung – Die gesamte Sicherheits- und Betriebsanleitung sollte gelesen werden, bevor das Produkt in Betrieb genommen wird.
- Bewahren Sie diese Anleitung auf – Die Sicherheits- und Betriebsanleitung sollte zum späteren Nachschlagen aufbewahrt werden.
- Beachten Sie alle Warnhinweise – Alle Warnhinweise auf dem Gerät und in der Bedienungsanleitung sollten beachtet werden.
- Befolgen Sie die Anleitung – Die gesamte Betriebs- und Gebrauchsanleitung sollte befolgt werden.

WARNUNG!

- **WARNUNG** – Um die Gefahr von Bränden oder elektrischen Schlägen zu verringern, darf dieses Gerät nicht Regen oder Feuchtigkeit ausgesetzt werden. Das Gerät darf nicht mit Flüssigkeiten benetzt oder bespritzt werden. Es sollten keine mit Wasser gefüllten Gegenstände, wie z. B. Vasen, auf das Gerät gestellt werden.
- **WARNUNG** – nicht abdecken.
- **WARNUNG** – nur vom Hersteller angegebene Zusatzgeräte / Zubehör verwenden (wie z. B. exklusiv im Lieferumfang enthaltene Netzteil, Akku usw.).
- **WARNUNG** – der Stecker ist die Haupttrennungsvorrichtung und sollte als solche verwendet werden. Die Trennvorrichtung muss leicht zugänglich bleiben.
- **WARNUNG** – dieser aktive Lautsprecher kann hohe Schalldruckpegel emittieren.
- **WARNUNG** – nicht zu nahe am aktiven Lautsprecher hören.
- **WARNUNG** – nicht über einen längeren Zeitraum mit einem hohen Schalldruckpegel hören.
- **WARNUNG** – nicht versuchen, das Gehäuse des aktiven Lautsprechers zu entfernen. Es gibt keine durch den Anwender zu wartenden Teile.
- **WARNUNG** – keine Gitarre am Kilburn anschließen.
- **WARNUNG** – keine Körperteile oder Gegenstände in die Bassreflexöffnung stecken. Es besteht ein Verletzungsrisiko.
- **GEFAHR** – das Produkt kann fallengelassen werden.
- **GEFAHR** – scharfe Ecken.

NÄSSE UND FEUCHTIGKEIT

- Der aktive Lautsprecher sollte an einem Ort ohne Nässe und Wasser positioniert werden.
- Verwenden Sie dieses Gerät nicht in der Nähe von Wasser. Setzen Sie es nicht Regen oder Tropfwasser aus. Bespritzen Sie es nicht mit Wasser.

INSTALLATION

- Platzieren Sie das Gerät nicht in der Nähe von Wärmequellen, wie Heizkörpern, Wärmespeichern, Öfen und anderen Geräten (einschließlich Verstärkern), die Wärme erzeugen.
- Keine offenen Flammen, wie brennende Kerzen, sollten auf den aktiven Lautsprecher gestellt werden.
- Achten Sie darauf, die Belüftungsschlitze nicht zu blockieren. Folgen Sie bei der Installation den Anweisungen des Herstellers.

ANSCHLUSS

- Schließen Sie den aktiven Lautsprecher entsprechend den Anweisungen im Handbuch an.
- Schließen Sie den aktiven Lautsprecher nur an die richtige Netzspannung, wie auf dem Gerät angezeigt, an.
- Achten Sie darauf, das Netzkabel so zu positionieren, dass Sie weder darauf treten können, noch das Kabel insbesondere an Steckern, Steckdosen oder am Gerät eingeklemmt ist.
- Verwenden Sie nur Netzkabelarten, die in der Betriebsanleitung angegeben oder auf dem aktiven Lautsprecher markiert sind. Tauschen Sie das mit diesem aktiven Lautsprecher gelieferte separate Netzkabel nicht durch ein anderes Netzkabel aus – verwenden Sie nur das vom Hersteller gelieferte Netzkabel.
- Setzen Sie nicht die Sicherheitsfunktion des polarisierten oder geerdeten Steckers außer Kraft. Ein polarisierter Stecker hat zwei Stifte, wobei einer breiter als der andere ist. Ein geerdeter Stecker hat zwei Stifte und einen dritten Erdungsstift. Der breitere Stift oder der dritte Erdungsstift dient Ihrer Sicherheit. Wenn der mitgelieferte Stecker nicht in Ihre Steckdose passt, fragen Sie einen Elektriker nach einem Ersatz für die veraltete Steckdose.
- Trennen Sie das Gerät während eines Gewitters oder bei Nichtverwendung über einen längeren Zeitraum vom Netz.
- Nicht in einem Bereich anschließen, der den Zugang zum Netzstecker behindert. Das Trennen des Netzsteckers ist die einzige Möglichkeit, um die Stromversorgung zum Produkt vollständig zu unterbinden und der Stecker muss jederzeit leicht zugänglich sein.

REINIGUNG

- Reinigen Sie es ausschließlich mit einem trockenen Tuch.

WARTUNG

- Überlassen Sie Wartungsarbeiten qualifiziertem Servicepersonal. Eine Wartung ist erforderlich, wenn das Gerät in irgendeiner Weise beschädigt wurde, falls zum Beispiel das Stromversorgungskabel oder der Stecker beschädigt ist, Flüssigkeit verschüttet wurde oder Gegenstände in das Gerät gefallen sind, das Gerät Regen oder Feuchtigkeit ausgesetzt wurde, nicht ordnungsgemäß funktioniert oder fallengelassen wurde.
- Der interne Akku kann vom Anwender gemäß den Anweisungen in diesem Handbuch ausgetauscht werden. Verwenden Sie nur von Zound Industries empfohlene und für den KILBURN aktiven Lautsprecher bestimmte Akkus.
- **ACHTUNG:** Diese Wartungsanweisungen sind nur durch qualifiziertes Servicepersonal anzuwenden. Um die Gefahr eines elektrischen Schlages zu vermeiden, dürfen Sie Wartungsarbeiten nur vornehmen, wenn Sie dazu qualifiziert sind.

COMPLIANCE-ZEICHEN



VORSICHT: Um das Risiko eines Stromschlags zu vermeiden, darf die Abdeckung (oder Rückseite) nicht entfernt werden. Es gibt keine vom Anwender zu wartenden Teile. Überlassen Sie Wartungsarbeiten qualifiziertem Servicepersonal.



Dieses Gerät darf nicht als Hausmüll behandelt werden. Die Richtlinie zur Entsorgung von Elektro- und Elektronik-Altgeräten gilt in den Mitgliedsstaaten der Europäischen Union und anderen europäischen Ländern mit individuellen nationalen Richtlinien zur Entsorgung dieser Geräte. Wenn Sie weitere Informationen über die Sammlungs-, Wiederverwendungs- und Recycling-Systeme benötigen, kontaktieren Sie bitte Ihre lokale oder regionale Abfallentsorgungsbehörde.



Japan PSE-Zeichen. Das Produkt erfüllt die folgenden Standards: J60065 (H26), ARIB STD T-66 Ver.3.6, J55013 (H22).



Dieses Produkt entspricht ANSI / UL Std. 60065 und ist gemäß CAN / CSA Std zertifiziert. C22.2 Nr. 60065.



Das Produkt entspricht den folgenden europäischen Richtlinien: der EMV-Richtlinie 2014/30/EU, der Niederspannungsrichtlinie 2006/95/EG.



Dieses Gerät ist ein Klasse-II- oder ein doppelt isoliertes elektrisches Gerät. Es wurde auf solch eine Weise konzipiert, dass es keinen elektrischen Sicherheitserdungsanschluss erfordert.

Dieses Gerät erfüllt Abschnitt 15 der FCC-Bestimmungen. Der Betrieb unterliegt den folgenden zwei Bedingungen: (1) Dieses Gerät darf keine schädlichen Störungen verursachen, und (2) dieses Gerät muss alle Störungen vertragen können, einschließlich Störungen, die unerwünschte Betriebszustände verursachen könnten.

KILBURN

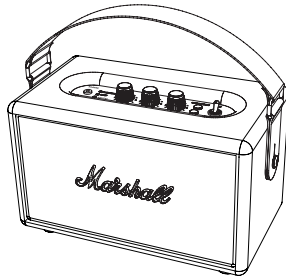

DER **KILBURN** TRAGBARE AKTIVE STEREO LAUTSPRECHER VERKÖRPERT DEN RAUEN, EIGENSINNIGEN GEIST DES ROCK ,N' ROLLS UND NIMMT DEN UNVERWECHSELBAREN LOOK UND SOUND VON MARSHALL AN – EINFACH DAS KABEL HERAUSZIEHEN UND DIE PARTY AUF DIE STRASSE VERLEGEN.

MIT EINEM GEWICHT VON GERADE MAL 3 KG IST DER KILBURN EIN LEICHTES STÜCK TECHNIK IM VINTAGESTIL. DER KILBURN SETZT DIE MESSLATTE ALS EINER DER LAUTESTEN LAUTSPRECHER SEINER KLASSE HÖHER UND IST EIN KOMPAKTER BEHERZTER HELD MIT EINEM AUSGEWOGENEN TON, DER ÜBER KLARE MITTELTÖNE UND ERWEITERTE HÖHEN VERFÜGT – FÜR EINEN SOUND, DER SOWOHL ARTIKULIERT ALS AUCH AUSGEPRÄGT IST. MIT DEN ANALOGEN DREHKNÖPFEN KANN MAN DIE REGLER NACH DEN PERSÖNLICHEN VORLIEBEN EINSTELLEN, WÄHREND DAS AN DIE GITARRE ERINNERNDE LEDERBAND EINE EINFACHE REISE MIT STIL ERMÖGLICHT.

BLUETOOTH-KOMPATIBILITÄT UND DER 3,5-MM-BUCHSENEINGANG BEDEUTEN EINFACHE KONNEKTIVITÄT, WÄHREND DIE EINFACHE STYLISCHE KONSTRUKTION MIT VERSTÄRKER UND KLASSISCHEM MARSHALL-LOGO BEDEUTET, DASS ER GENAUSO GUT AUSSIEHT, WIE ER KLINGT. DANK EINER EINGEBAUTEN BATTERIEAUFLADZEIT VON BIS ZU 20 STUNDEN DAUERN DIE JAMMING-SESSIONS SO LANGE, WIE DIE AUSDAUER REICHT.

JETZT AUFLADEN, EINSTECKEN, AUFDREHEN UND DAS NEUE STÜCK EINER LANGEN REIHE EINES UNERSCHÜTTERLICHEN TON-VERMÄCHTNISSES VORZEIGEN.

Marshall
AMPLIFICATION

VERPACKUNGSIHALT

- 001. BENUTZERHANDBUCH UND GARANTIEINFORMATIONEN
- 002. DOPPELSEITIGES SPIRALKABEL MIT 3,5-MM-STEREO-KLINKENSTECKER ZUM ANSCHLUSS AN IHREN MUSIK-PLAYER
- 003. NETZKABEL
- 004. MARSHALL KILBURN AKTIVER STEREOLAUTSPRECHER

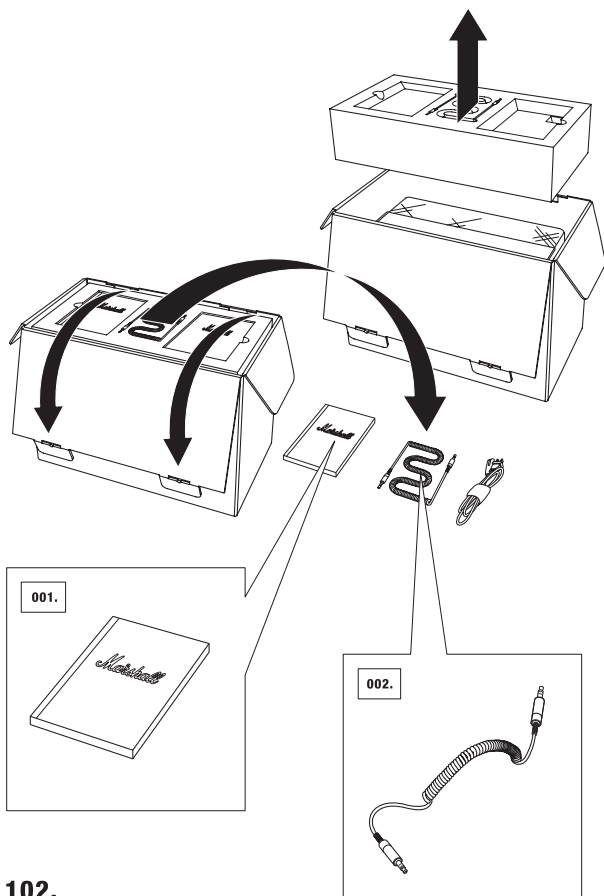

KILBURN

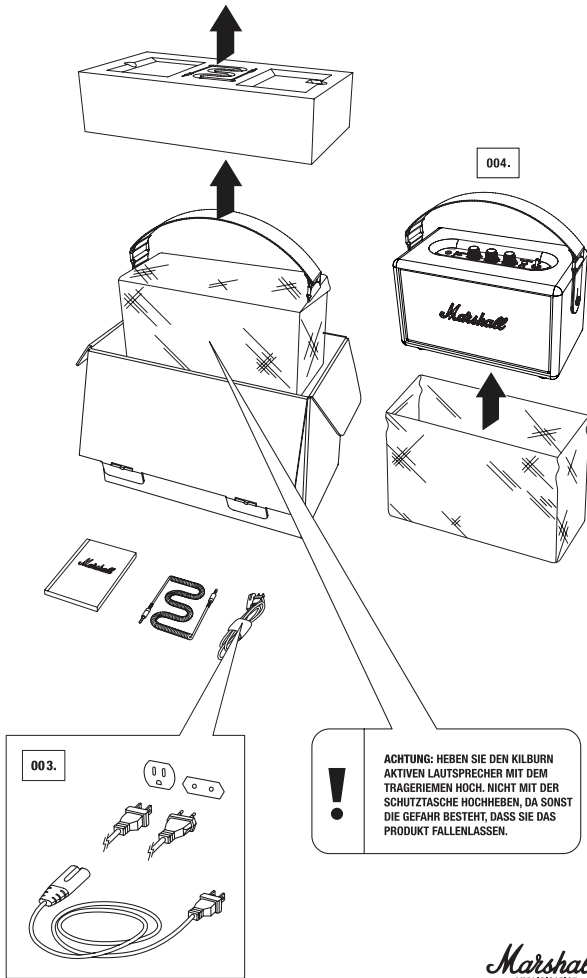

ALLGEMEINE BESCHREIBUNG

- | | |
|---------------------------------------|------------------------------|
| 001. EINGANG FÜR 3,5-MM-STEREOSTECKER | 009. EIN-/AUSSCHALTER |
| 002. LED-AKKUANZEIGE | 010. RÜCKSEITE |
| 003. LED-QUELLENANZEIGEN | 011. BASSREFLEXÖFFNUNG |
| 004. LAUTSTÄRKEGLER | 012. ABNEHMBARER TRAGERIEMEN |
| 005. BASSREGLER | 013. AKKUABDECKUNG |
| 006. HÖHENREGLER | 014. NETZANSCHLUSS |
| 007. KOPPLUNGSTASTE | 015. NETZKABEL |
| 008. QUELLEN- / AUFWACH-TASTE | |

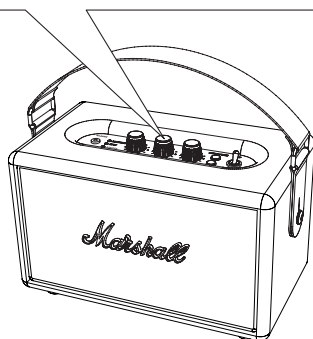
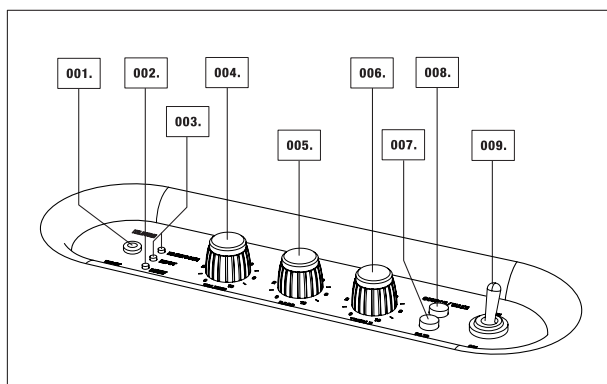

KILBURN

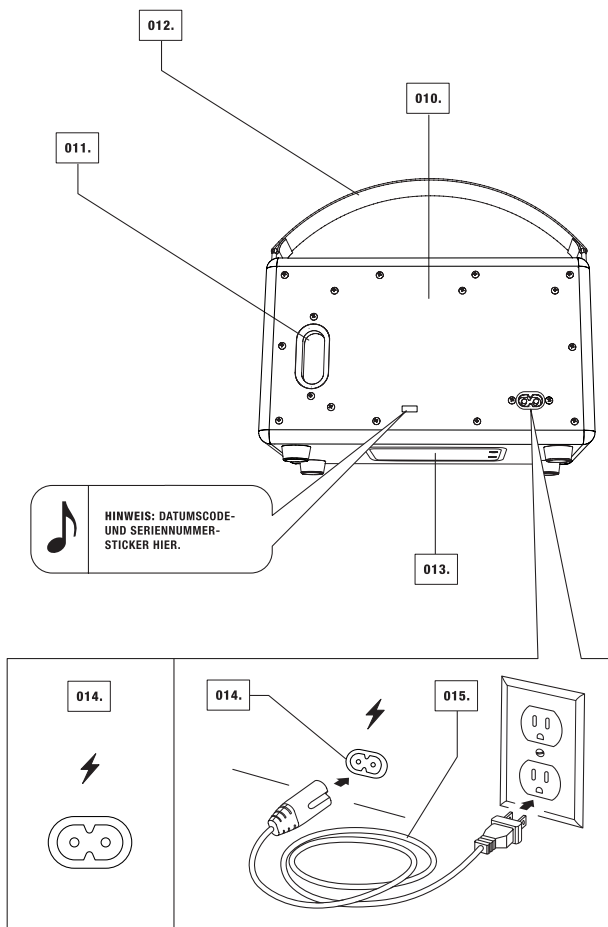

EINSTECKEN DES KILBURN LAUTSPRECHERS

001. STECKEN SIE DAS NETZKABEL IN DEN NETZANSCHLUSS AUF DER RÜCKSEITE DES LAUTSPRECHERS.
002. STECKEN SIE DAS RICHTIGE NETZKABEL IN DIE STECKDOSE.

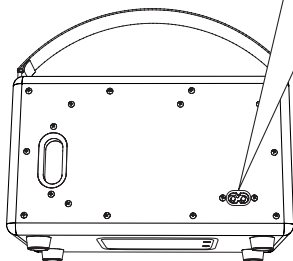
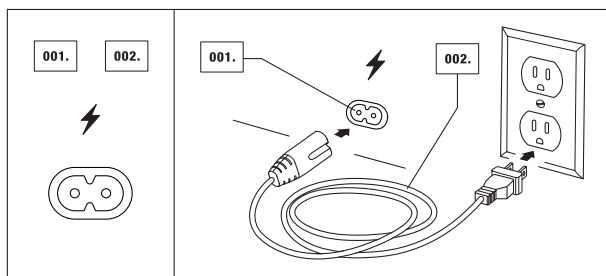

VORSICHT: ZIEHEN SIE IMMER DEN NETZSTECKER AUS DER STECKDOSE, BEVOR SIE IHN AUS DEM LAUTSPRECHER ZIEHEN.



HINWEIS: DAS NETZKABEL IST IM LIEFERUMFANG ENTHALTEN.

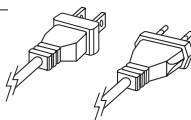

EIN- UND AUSSCHALTEN DES GERÄTS

001. BRINGEN SIE DEN EIN-/AUSSCHALTER IN DIE „ON“-POSITION, UM DEN KILBURN EINZUSCHALTEN.
002. DIE LED FÜR DIE ZULETZT VERWENDETE QUELLE LEUCHTET AUF. WENN DER AKKU GELADEN WIRD, BLINKT DIE AKKU-LED.
003. UM DEN LAUTSPRECHER AUSZUSCHALTEN, SCHALTEN SIE DEN EIN-/AUSSCHALTER AUS.
004. DIE LED-ANZEIGEN ERLÖSCHEN.

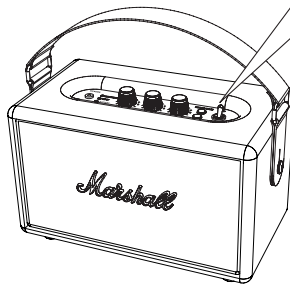
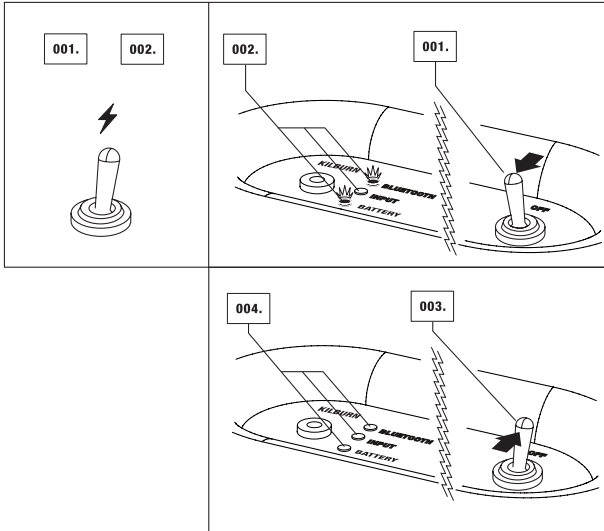

HINWEIS: LADEN SIE DEN KILBURN-AKKU VOLLSTÄNDIG AUF, BEVOR SIE IHN ZUM ERSTEN MAL VERWENDEN.

Marshall
AMPLIFICATION

EINSTELLEN DES TONS

DREHEN SIE DEN REGLER, UM FOLGENDES EINZUSTELLEN:

001. LAUTSTÄRKE

002. BASS

003. HÖHEN

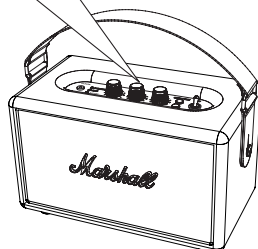
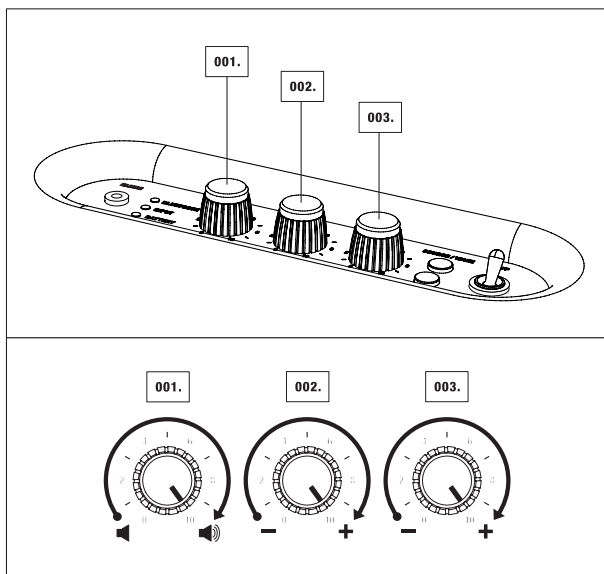

AUFLADEN DES AKKUS

DER KILBURN IST MIT EINEM INTERNEN AKKU AUSGESTATTET, DER EINE SPIELDAUER VON BIS ZU 20 STUNDEN BEI MITTLERER LAUTSTÄRKE ERMÖGLICHT. DER AKKU IST WIEDERAUFLADBAR UND KANN NACH VOLLSTÄNDIGER ENTLADUNG IN CA. 3 BIS 4 STUNDEN KOMPLETT AUFGELADEN WERDEN.

WENN DIE AKKU-LED ZU BLINKEN BEGINNT UND DER LAUTSPRECHER IM AKKUBETRIEB IST, VERBLEIBEN DEM AKKU WENIGER ALS 20 % LEISTUNG.

001. SCHLIESSEN SIE DEN LAUTSPRECHER AN DIE NETZSPANNUNG AN UND BRINGEN SIE DEN EIN-/AUSSCHALTER IN DIE „ON“-POSITION.
002. DIE AKKU-LED BEGINNT ZU BLINKEN, UM ANZUZEIGEN, DASS DER AKKU AUFGELADEN WIRD.
003. WENN DIE AKKU-LED KONSTANT LEUCHTET, IST DER KILBURN VOLL GELADEN.

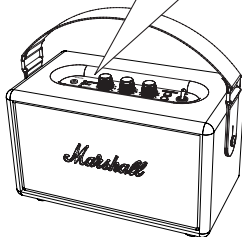
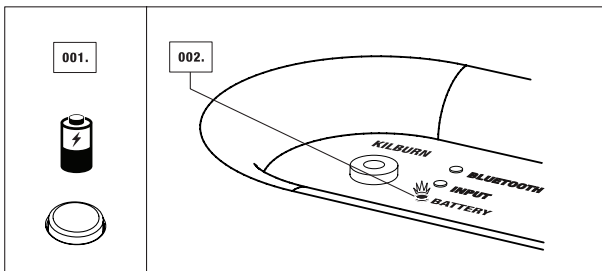

HINWEISE:

- DER EIN-/AUSSCHALTER MUSS EINGESCHALTET WERDEN, DAMIT DAS GERÄT AUFGELADEN WIRD. WENN DAS GERÄT ANGESCHLOSSEN ABER AUSGESCHALTET IST, WIRD ES NICHT AUFGELADEN.
- DER LAUTSPRECHER KANN VERWENDET WERDEN, WÄHREND DER AKKU AUFGELADEN WIRD.



VERWENDEN DES KILBURN MIT IHREN GERÄTEN

ES GIBT ZWEI MÖGLICHKEITEN, UM IHR TELEFON, TABLET BZW. LAPTOP AN IHREN LAUTSPRECHER ANZUSCHLIESSEN: MIT EINEM PHYSIKALISCHEN KABEL ODER ÜBER WIRELESS-BLUEETOOTH®. NACHFOLGEND FINDEN SIE WEITERE INFORMATIONEN ÜBER DIE ANSCHLUSSQUELLEN, IN ZWEI KATEGORIEN:

- KABELLOSE VERBINDUNG ÜBER BLUETOOTH
- VERBINDUNG ÜBER DEN 3,5-MM-STEREOSTECKER

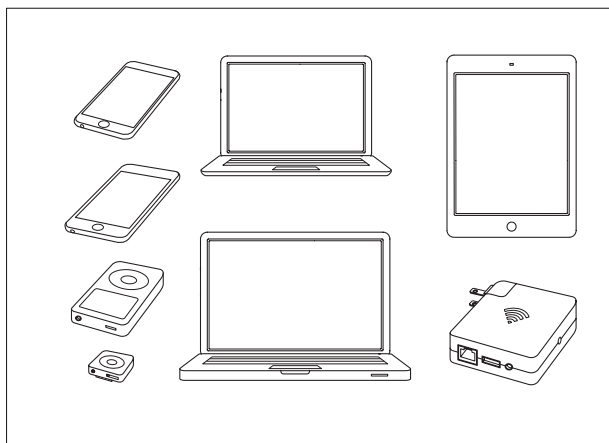

ACHTUNG: STELLEN SIE SICHER, DASS DIE LAUTSTÄRKE AUF DEM KILBURN AKTIVEN LAUTSPRECHER UND DEM MUSIK-PLAYER AUF NIEDRIG EINGESTELLT IST, WENN SIE ANFANGEN, MUSIK ABZUSPIELEN.

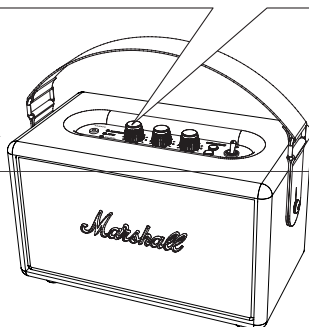

WAHL IHRER QUELLE

001. DRÜCKEN SIE DIE QUELLEN- / AUFWACH-TASTE, UM IHRE QUELLE ZU WÄHLEN ODER ZWISCHEN DEN QUELLEN ZU WECHSELN.
002. EINE LEUCHTENDE LED ZEIGT AN, WELCHE QUELLE SIE GEWÄHLT HABEN.

REIHENFOLGE DER ANSCHLÜSSE (VON OBEN NACH UNTEN):

- BLUETOOTH
- EINGANG – 3,5-MM-STEREOSTECKER

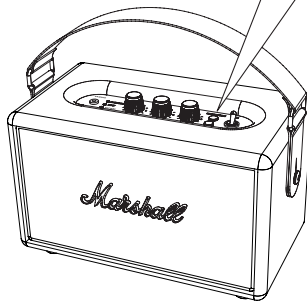
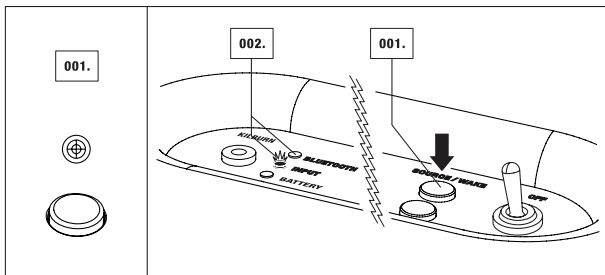

VERBINDUNG ÜBER BLUETOOTH

MIT HILFE VON BLUETOOTH KÖNNEN BLUETOOTH-FÄHIGE GERÄTE EINFACH MITEINANDER ÜBER EINE KURZE WIRELESS-VERBINDUNG VERBUNDEN WERDEN. BENUTZEN SIE IHR BLUETOOTH-FÄHIGES SMARTPHONE, TABLET ODER COMPUTER, UM MUSIK DIREKT ZU IHREM KILBURN ZU STREAMEN. GEHEN SIE FOLGENDERMASSEN VOR, UM IHREN KILBURN DRAHTLOS MIT IHREM BLUETOOTH-GERÄT ZU VERBINDEN.

001. SCHALTEN SIE DEN KILBURN AKTIVEN LAUTSPRECHER EIN.
002. WÄHLEN SIE BLUETOOTH ALS QUELLE DURCH DRÜCKEN DER QUELLEN- / AUFWACH-TASTE, BIS DIE BLUETOOTH-LED LEUCHTET.
003. AKTIVIEREN SIE DIE BLUETOOTH-FUNKTIONALITÄT AUF IHREM GERÄT (SMARTPHONE, TABLET, COMPUTER).
004. DRÜCKEN SIE DIE KOPPLUNGSTASTE. DIE LED AUF DEM KILBURN BEGINNT, SCHNELL ROT ZU BLINKEN.
005. AUF DEM GERÄT WÄHLEN SIE DEN KILBURN LAUTSPRECHER AUS DER LISTE. DIE LED AM LAUTSPRECHER LEUCHTET KONSTANT ROT.
006. JETZT KÖNNEN SIE IHRE MUSIK KABELLOS ÜBER DEN LAUTSPRECHER ABSPIELEN.



HINWEISE:

- SIE MÜSSEN IHR SMARTPHONE / TABLET / COMPUTER MIT DEM KILBURN NUR EINMAL KOPPELN. DANACH BEFINDET SICH DAS GERÄT IN DER LISTE IHRER BLUETOOTH-GERÄTE.
- BEI DER KOPPLUNG EINES NEUEN GERÄTES DRÜCKEN SIE DIE KOPPLUNGSTASTE ERNEUT UND WIEDERHOLEN DIE OBIGEN SCHRITTE.
- BIS ZU SECHS GERÄTE KÖNNEN IM SPEICHER DES LAUTSPRECHERS GESPEICHERT WERDEN.

VERBINDUNG ÜBER BLUETOOTH

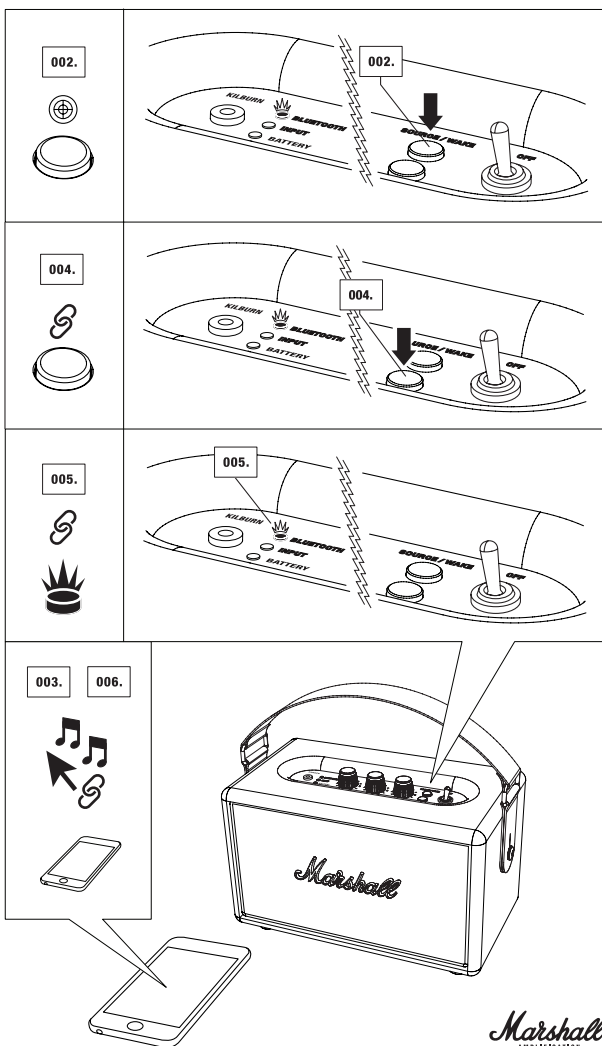

IHRE GERÄTE ÜBER BLUETOOTH FINDEN

WÄHLEN SIE BLUETOOTH ALS EINGANGSQUELLE DURCH DRÜCKEN DER QUELLEN- / AUFWACH-TASTE. BLUETOOTH IST JETZT AKTIVIERT. DIE LED BLINKT ROT, WENN KEIN GERÄT ANGESCHLOSSEN IST, UND IST KONSTANT ROT, WENN EIN GERÄT ANGESCHLOSSEN IST.

DER LAUTSPRECHER WIRD NUN AUTOMATISCH DREI MINUTEN LANG NACH GEKOPPELTEN GERÄTEN SUCHEN UND DIE LED WIRD BEI DER SUCHE SCHNELL ROT BLINKEN. DER KILBURN FINDET GERÄTE IN REICHWEITE, DIE ZUVOR VERBUNDEN WAREN, UND STELLT AUTOMATISCH EINE VERBINDUNG ZU IHNEN HER.

WENN INNERHALB VON DREI MINUTEN KEINE GERÄTE GEFUNDEN WERDEN, GEHT DER LAUTSPRECHER IN DEN STANDBY-MODUS ÜBER (MEHR INFORMATIONEN ZUM STANDBY-MODUS AUF SEITE 118).

WENN DIE KOPPLUNGSTASTE GEDRÜCKT WIRD, WÄHREND BLUETOOTH ALS AUDIOQUELLE AUSGEWÄHLT IST, WIRD DER LAUTSPRECHER DANACH DREI MINUTEN LANG EINE NEUE SUCHE DURCHFÜHREN. WÄHREND DIESER ZEIT BLINKT DIE LED SCHNELL ROT AUF.

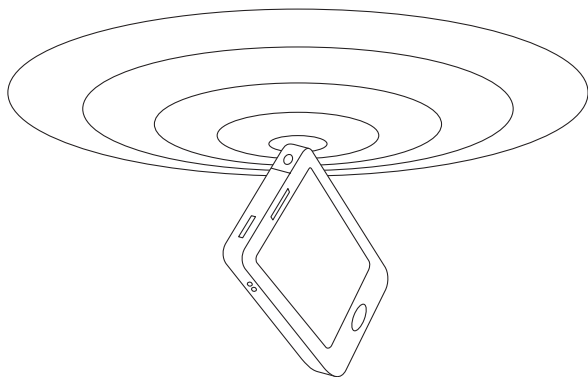

HINWEISE:

- DIE AUTOMATISCHE VERBINDUNG FUNKTIONIERT NICHT, WENN DER KILBURN ÜBER DEN HAUPTNETZSCHALTER OBEN AM GERÄT AUSGESCHALTET WIRD.
- WENN EIN 7. GERÄT ANGESCHLOSSEN WIRD, WIRD GERÄT **A** NICHT MEHR GESPEICHERT.
- STARTEN SIE DAS BLUETOOTH IMMER ZUERST IN IHREM SMARTPHONE / COMPUTER UND STARTEN SIE DANN DEN LAUTSPRECHER, UM EINE AUTOMATISCHE VERBINDUNG ZU EMPFANGEN.

AUTOMATISCHE BLUETOOTH-VERBINDUNG

WENN EIN GERÄT AUS DER REICHWEITE DES KILBURN AKTIVEN LAUTSPRECHERS (ETWA 10 METER OHNE HINDERNISSE) BEWEGT WIRD, WIRD DIESES GERÄT ABGESCHALTET. DAS GERÄT WIRD AUTOMATISCH WIEDER EINGESCHALTET, WENN ES WIEDER IN DIE REICHWEITE BEWEGT WIRD. DER KILBURN SPEICHERT BIS ZU SECHS GERÄTE UND BEGINNT IMMER MIT DER SUCHE NACH DEM LETZTEN VERBUNDENEN GERÄT. WENN DER KILBURN AN GERÄTE **A - B - C - D - E - F** IN DIESER REIHENFOLGE ANGESCHLOSSEN WURDE, HAT GERÄT **F** DIE HÖCHSTE PRIORITÄT UND GERÄT **A** DIE NIEDRIGSTE PRIORITÄT. JEDESMAL, WENN DER KILBURN STARTET, VERBINDET ER SICH MIT GERÄTEN IN SEINER REICHWEITE AUTOMATISCH.

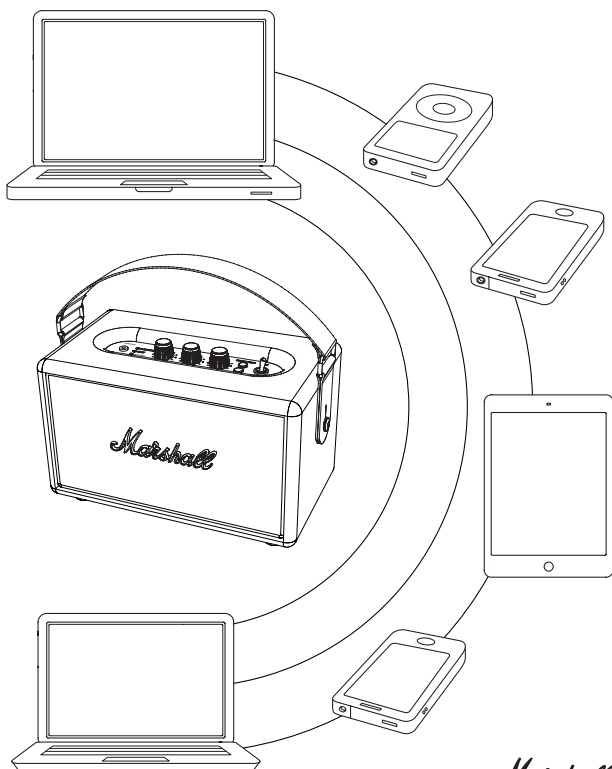

Marshall
AMPLIFICATION

ANSCHLUSS AN QUELLEN ÜBER KABEL

ES GIBT EINE WEITERE MÖGLICHKEIT ZUM HERSTELLEN EINER VERBINDUNG ZU IHREM KILBURN – DIE ALTMODISCHE WEISE, MIT EINEM KABEL UND EINEM 3,5-MM-EINGANG.

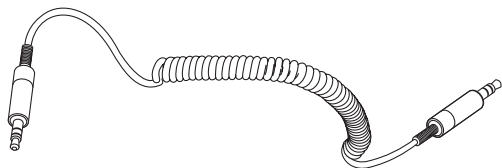

EINGANG – 3,5-MM-STEREOSTECKER

VERWENDEN SIE DAS DOPPELSEITIGE SPIRALKABEL MIT 3,5-MM-STECKER, UM EINE VERBINDUNG ZU DEN AUDIOQUELLEN HERZUSTELLEN, DIE ÜBER EINEN AUDIO-AUSGANG VERFÜGEN, WIE HANDY, IPHONE / IPAD / IPOD, MP3-PLAYER ODER AIRPORT EXPRESS.

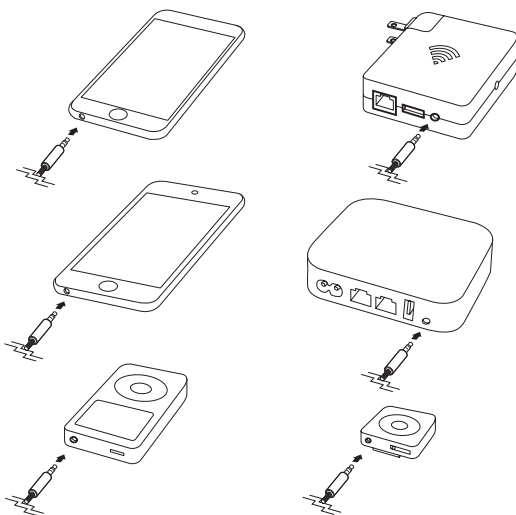

EINGANG – 3,5-MM-STEREOSTECKER

001. SCHLIESSEN SIE DAS KABEL MIT DEM 3,5-MM-STEREOSTECKER AN DEN EINGANG AM LAUTSPRECHER AN.
002. SCHLIESSEN SIE DAS KABEL MIT DEM 3,5-MM-STEREOSTECKER AN DEN MUSIK-PLAYER AN.
003. WÄHLEN SIE EINGANG ALS QUELLE DURCH DRÜCKEN DER QUELLEN- / AUFWACH-TASTE, BIS DIE EINGANGS-LED LEUCHTET (SIEHE SEITE 111).

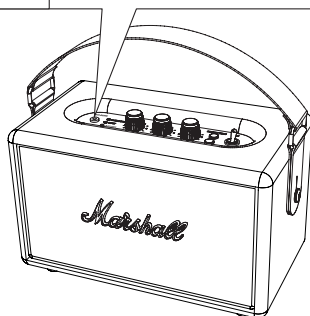
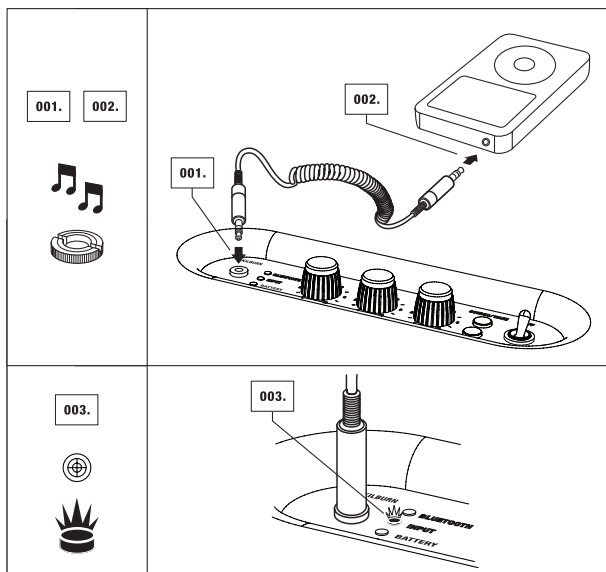

Marshall
AMPLIFICATION

STANDBY-MODI

JE NACHDEM, OB SICH DER KILBURN IM AKKU- ODER NETZBETRIEB BEFINDET, VERWENDET ER ZWEI VERSCHIEDENE STANDBY-MODI. SO SOLL DIE VERORDNUNG DER EUROPÄISCHEN UNION BEFOLGT WERDEN, DIE BESAGT, DASS ELEKTRONISCHE GERÄTE NUR 0,5 W LEISTUNG IM STANDBY-MODUS AUFNEHMEN DÜRFEN (DIE EUROPÄISCHE RICHTLINIE ÜBER ENERGIEVERBRAUCHSRELEVANTE PRODUKTE, ODER ERP).

DER KILBURN AKTIVE STEREOLAUTSPRECHER GEHT IN DEN STANDBY-MODUS ÜBER, WENN ER 20 MINUTEN LANG KEIN TONSIGNAL EMPFÄNGT ODER WENN ER DREI MINUTEN LANG KEIN BLUETOOTH-GERÄT IM KOPPLUNGSMODUS FINDET. JE NACHDEM, OB SICH DER KILBURN IM AKKU- ODER NETZBETRIEB BEFINDET, UNTERSCHIEDET SICH DAS AUFWACHVERHALTEN.

AUFWACHEN – AKKUBETRIEB

WENN DER KILBURN BEI AKKUBETRIEB IN DEN STANDBY-MODUS ÜBERGEHT, GEHT DER LAUTSPRECHER IN EINEN STROMSPARMODUS ÜBER. ER WIRD NICHT AUTOMATISCH AUFWACHEN, WENN SIE BEGINNEN, MUSIK ABZUSPIELEN UND ER WIRD AUCH NICHT ALS VERFÜGBARES GERÄT IN DER BLUETOOTH-VERBINDUNGSLISTE ANGEZEIGT.

001. UM DEN KILBURN ZU AKTIVIEREN, NACHDEM DAS GERÄT IN DEN STANDBY-MODUS ÜBERGEGANGEN IST, DRÜCKEN SIE EINMAL DIE QUELLEN- / AUFWACH-TASTE. SO WIRD DER KILBURN AUFGEWECKT, DAMIT ER WIEDER MUSIK ABSPIELEN KANN.

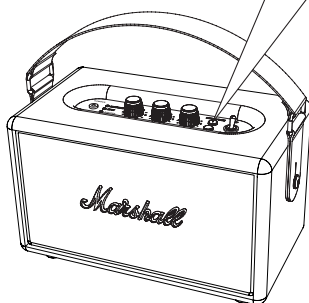
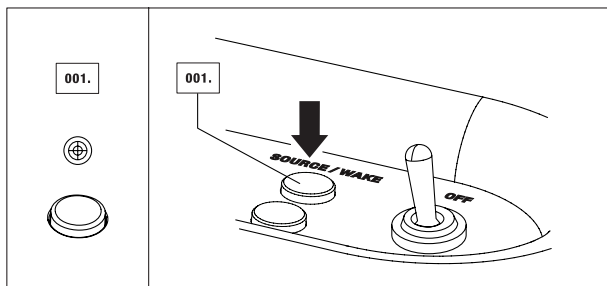

Marshall
AMPLIFICATION

AUFWACHEN – NETZBETRIEB

BEI NETZBETRIEB WIRD DER KILBURN AUTOMATISCH AUFWACHEN, WENN DIE LETZTE VERWENDETE QUELLE WIEDERGEgeben ODER DIE QUELLEN- / AUFWACH-TASTE GEDRÜCKT WIRD.

001. WENN DIE ZULETZT VERWENDETE QUELLE DER 3,5-MM-STEREO-KLINKENEINGANG WAR, WACHT DER LAUTSPRECHER AUTOMATISCH AUF, WENN DIE ANGESCHLOSSENE QUELLE MIT DEM ABSPIELN BEGINNT.
002. WENN EIN BLUETOOTH-GERÄT ALS LETZTE QUELLE VERWENDET WURDE, WACHT DER KILBURN AUF, WENN DAS ZULETZT VERWENDETE BLUETOOTH-GERÄT VERWENDET WIRD.

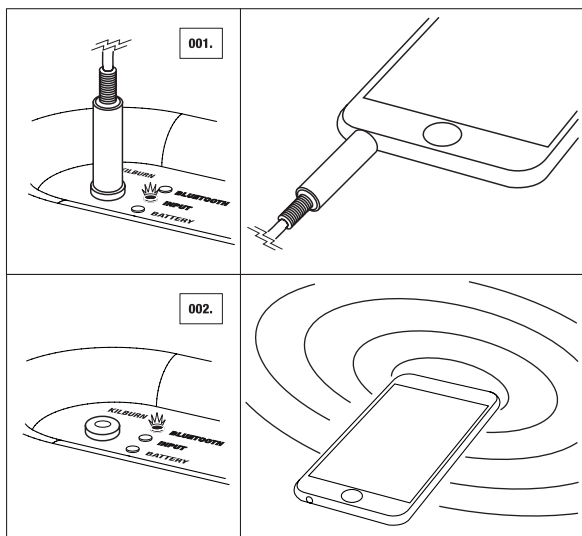

HINWEIS: WENN SIE EIN ANDERES BLUETOOTH-GERÄT ALS DAS ZULETZT VERWENDETE WIEDERGEben WOLLEN, DRÜCKEN SIE EINMAL DIE QUELLEN- / AUFWACH-TASTE, UM GEKOPPELTE GERÄTE ZU FINDEN (SIEHE SEITE 114).

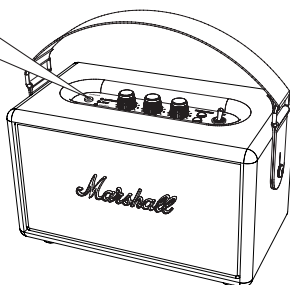

AUSTAUSCHEN DES INTERNEN AKKUS

WENN DER INTERNE AKKU DEFEKT ODER VERSCHLISSEN IST, KÖNNEN SIE IHN DURCH EINEN NEUEN ERSETZEN. DER DEFEKTE AKKU MUSS STETS GEMÄSS ÖRTLICHEN GESETZEN UND VORSCHRIFTEN RECYCELT WERDEN.

001. STELLEN SIE SICHER, DASS DAS NETZKABEL AUS DER STECKDOSE GEZOGEN WURDE.
002. TRENNEN SIE DAS NETZKABEL VOM KILBURN NETZANSCHLUSS.
003. LEGEN SIE DEN KILBURN VORSICHTIG MIT DER VORDERSEITE NACH UNTEN AUF EINE FLACHE, SAUBERE OBERFLÄCHE.
004. MIT EINEM TORX-SCHRAUBENDREHER (GRÖSSE T10) SCHRAUBEN SIE DIE BEIDEN SCHRAUBEN AN DER AKKUABDECKUNG AUF DER UNTERSEITE DER LAUTSPRECHER AB.
005. ÖFFNEN SIE DIE AKKUABDECKUNG UND ENTFERNEN SIE SIE VOM LAUTSPRECHER.

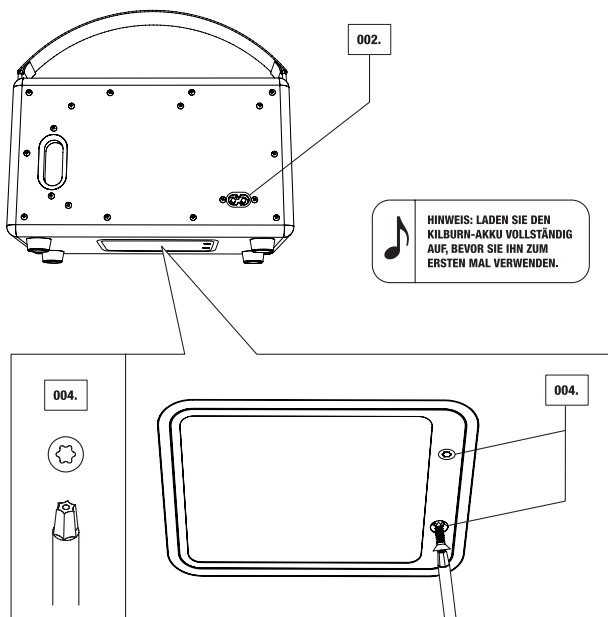

AUSTAUSCHEN DES INTERNEN AKKUS

006. ZIEHEN SIE AM AKKUDECKEL UND ENTNEHMEN SIE VORSICHTIG DEN AKKU, OHNE AM KABEL, DAS DEN AKKU MIT DEM LAUTSPRECHER VERBINDET, ZU ZIEHEN.
007. ZIEHEN SIE VORSICHTIG DEN AKKUSTECKER VOM LAUTSPRECHER WEG, UM DEN AKKU ZU TRENNEN UND ZU ENTFERNEN.
008. FÜHREN SIE DEN VORGANG IN ENTGEGENGESETZTER WEISE DURCH, UM DEN NEUEN AKKU EINZULEGEN.

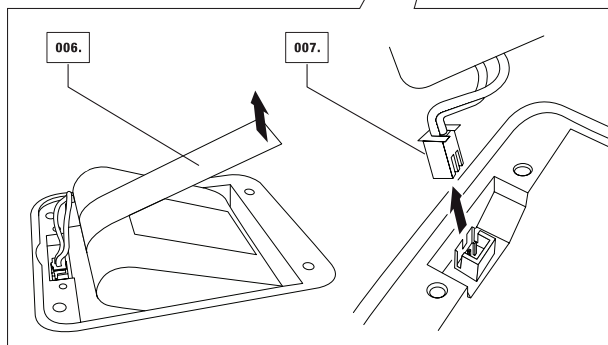
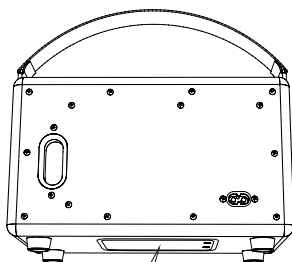
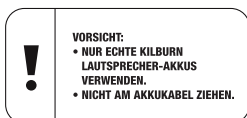

TECHNISCHE INFORMATIONEN

SOUNDDATEN

- AKTIVER STEREOLAUTSPRECHER MIT BASSREFLEX-SYSTEM
- KLANGREGLER: BASS: 180 HZ, +6 DB BIS -12 DB • HÖHEN: 3 KHZ, +6 DB BIS -12 DB
- KLASSE-D-VERSTÄRKER: 2 X 5 W + 1 X 15 W
- TIEFTONLAUTSPRECHER: 1 X 4 ZOLL
- KALOTTENLAUTSPRECHER: 2 X 3/4 ZOLL, MIT FERROFLUID GEKÜHLT
- MAX. SCHALLDRUCK: 100 DB SCHALLDRUCK BEI 1 M (MASSEFLÄCHE 300 HZ, 1 % THD)
- FREQUENZBEREICH: 62-20.000 HZ
- ÜBERGANGSFREQUENZ: 4200 HZ

ANSCHLÜSSE

- BLUETOOTH: STANDARD V4.0 + EDR
- EINGANG – 3,5 MM: 1 X

TECHNISCHE INFORMATIONEN

- NETZEINGANGSSPANNUNG: 100-240 VAC / 70 W
- ABSOLUTES MIN. / MAX.: 90-264 VAC
- NETZFREQUENZ: 50–60 HZ
- MAX. STROMVERBRAUCH BEI SPITZENLEISTUNG: 70 W
- ZWEI STANDBY-MODI: ENERGIESPARMODUS (0,40 W) UND STANDARDMODUS (3,5 W)
- MAX. LEISTUNG: 30 W RMS
- AKKUTYP: 4 X 3,7 V LI-IO-AKKUS, 2200 MAH
- AKKU-SPIELDAUER: BIS 20 H (50 % LAUTSTÄRKE)
- GEWICHT: 3,00 KG
- GRÖSSE: 242 X 140 X 140 MM

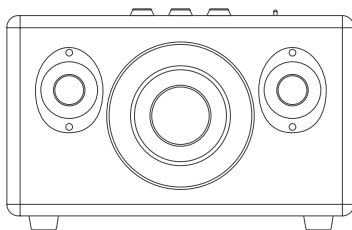

HINWEIS: DAS FRONTGITTER IST NICHT ABNEHMBAR. IN DIESER ABBILDUNG WIRD DER INTERNE AUFBAU DES LAUTSPRECHERS GEZEIGT. VERSUCHEN SIE NICHT, DAS FRONTGITTER ZU ENTFERNEN, DA DADURCH IHR AKTIVER LAUTSPRECHER BESCHÄDIGT WERDEN KANN.

Marshall
AMPLIFICATION

PROBLEMLÖSUNG

PROBLEM

URSACHE

DER LAUTSPRECHER LÄSST SICH NICHT EINSCHALTEN.

Der interne Akku ist leer oder der Netzstecker ist nicht in eine funktionierende Steckdose oder auf der Rückseite des Lautsprechers in den Netzanschluss eingesteckt.

DER TON IST SCHWACH ODER ES GIBT ÜBERHAUPT KEINEN TON.

Das 3,5-mm-Kabel / Eingangskabel / Signalkabel ist entweder nicht richtig an den Lautsprecher oder den Musik-Player angeschlossen.

Der Lautstärkepegel über den Lautsprecher ist zu niedrig.

Der Lautstärkepegel auf dem Musik-Player ist zu niedrig.

DER TON IST VERZERRT.

Der Lautstärkepegel ist zu hoch.

Die ursprüngliche Audiodatei (mp3) ist von schlechter Qualität.

Zu hohe Wiedergabelautstärke.

Zu viel Bass- / Höhenanhebung.

SCHARFES KNISTERN / KLICKEN BEI STARKEN PASSAGEN/ TRANSIENTEN.

Clipping, wenn der Verstärker nicht mehr mit Strom versorgt wird.

ERRATISCHE LEISTUNG.

Interferenzen von anderen Quellen oder elektronischen Geräten.

KILBURN

MASSNAHME

Stecken Sie das Netzkabel in eine funktionierende Steckdose und stecken Sie den Stecker in den Netzanschluss auf der Rückseite des Lautsprechers, um den Akku aufzuladen.

Trennen Sie das 3,5-mm-Kabel / Eingangskabel / Signalkabel und schließen Sie es wieder am Lautsprecher und dem Musik-Player an.

Erhöhen Sie die Lautstärke des Lautsprechers.

Erhöhen Sie die Lautstärke auf dem Musik-Player.

Verringern Sie die Lautstärke.

Probieren Sie es mit einer anderen Audiodatei (mp3) oder einem anderen Musik-Player.

Verringern Sie den Wiedergabepegel auf dem Lautstärkereglern oder reduzieren Sie die Lautstärke auf dem Musik-Player.

Drehen Sie den Lautstärkereglern auf dem Bedienfeld und / oder dem Musik-Player nach unten. Reduzieren Sie die Bassanhebung auf dem Bedienfeld oder übermäßige(n) Bassanhebung/-ausgleich auf dem Musik-Player.

Drehen Sie die Lautstärke auf dem Lautsprecher oder Musik-Player nach unten. Reduzieren Sie die Bassanhebung.

Bringen Sie den Lautsprecher an einen anderen Ort oder schalten Sie andere elektronische Geräte aus oder verschieben Sie diese.

PROBLEMLÖSUNG

PROBLEM

URSACHE

BLUETOOTH VERBINDET SICH NICHT.

Der Kilburn ist während des Kopplungsvorgangs zu weit weg von Ihrem Gerät.

BLUETOOTH-VERBINDUNG IST UNTERBROCHEN ODER GESTÖRT.

Die Bluetooth-Verbindung funktioniert nur, wenn er in der Nähe des Geräts ist. Die Verbindung wird automatisch unterbrochen, wenn das Bluetooth-Gerät sich außerhalb des Bereichs bewegt. Die Verbindung kann auch durch Hindernisse wie Wände oder Türen beeinträchtigt werden.

DER KILBURN LAUTSPRECHER KANN KEINE BLUETOOTH-VERBINDUNG FINDEN.

Der Lautsprecher kann nicht richtig suchen oder sich richtig verbinden in den folgenden Fällen:

- Es besteht ein starkes elektrisches Feld um den Kilburn herum.
- Das Bluetooth-Gerät ist ausgeschaltet, nicht verfügbar oder funktioniert nicht ordnungsgemäß.
- Beachten Sie bitte, dass Gegenstände, wie zum Beispiel Mikrowellen, drahtlose Netzwerkadapter, Leuchtstoffröhren und Gasherde, den gleichen Frequenzbereich wie das Bluetooth-Gerät verwenden. Das kann zu elektrischen Störungen führen.

DER INTERNE AKKU WIRD NICHT GELADEN

Der Kilburn ist nicht an ein Netzstromnetz angeschlossen und eingeschaltet.

AKKU FUNKTIONIERT NICHT / AKKU-LEBENSDAUER IST GESUNKEN

Der interne Akku ist defekt oder verschlissen und muss ausgetauscht werden.

KILBURN

MASSNAHME

Positionieren Sie den Kilburn näher am Bluetooth-Gerät während des Kopplungsvorgangs.

Stellen Sie sicher, dass der Kilburn nahe dem Bluetooth-Gerät positioniert ist und nicht durch Hindernisse wie Wände oder Türen behindert wird.

Bitte stellen Sie sicher, dass es keine elektrischen Störungen rund um den Kilburn herum gibt, dass Ihr Bluetooth-Gerät eingeschaltet ist und ordnungsgemäß funktioniert.



HINWEISE:

- EIN BLUETOOTH-GERÄT KÖNNTE KLANGBEZOGENE ODER TECHNISCHE STÖRUNGEN JE NACH EINSATZ IN DEN FOLGENDEN FÄLLEN VERURSACHEN:
 - WENN EIN TEIL DES GEHÄUSES MIT DEM EMPFANGS- / ÜBERTRAGUNGSSYSTEM FÜR DAS BLUETOOTH-GERÄT ODER DEM KILBURN AKTIVEN LAUTSPRECHER IN KONTAKT IST.
 - ÜBERTRAGUNGSSCHWANKUNGEN AUFGRUND VON HINDERNISSEN IN FORM VON WÄNDEN, ECKEN, ETC.
 - EXPOSITION GEGENÜBER ELEKTRISCHEN STÖRUNGEN VON GERÄTEN IM SELBEN FREQUENZBAND, Z. B. MEDIZINISCHE GERÄTE, MIKROWELLENGERÄTE UND DRAHTLOSE NETZWERKE.
- DIESES DRAHTLOSE GERÄT KANN ELEKTRISCHE STÖRUNGEN WÄHREND DER VERWENDUNG VERURSACHEN.
- SIE MÜSSEN NICHT DEN PIN-CODE (PASSWORT) EINGEBEN, WENN SICH DAS BLUETOOTH-GERÄT MIT DEM KILBURN VERBINDET. WENN DAS FENSTER FÜR DIE EINGABE DES PIN-CODES ANGEZEIGT WIRD, SOLLTEN SIE <0000> EINGEBEN.
- SIE KÖNNEN KEINE VERBINDUNG ZU EINEM BLUETOOTH-GERÄT HERSTELLEN, DAS NUR DIE FUNKTION HF-BEREICH (FREISPRECHEN) UNTERSTÜTZT.

Stecken Sie das Netzkabel in eine funktionierende Steckdose und stecken Sie den Stecker in den Netzanschluss auf der Rückseite des Lautsprechers und bringen Sie den Netzschalter in die „ON“-Position.

Tauschen Sie den internen Akku gemäß den Anweisungen auf Seite 121 aus.

